

# SOUZA

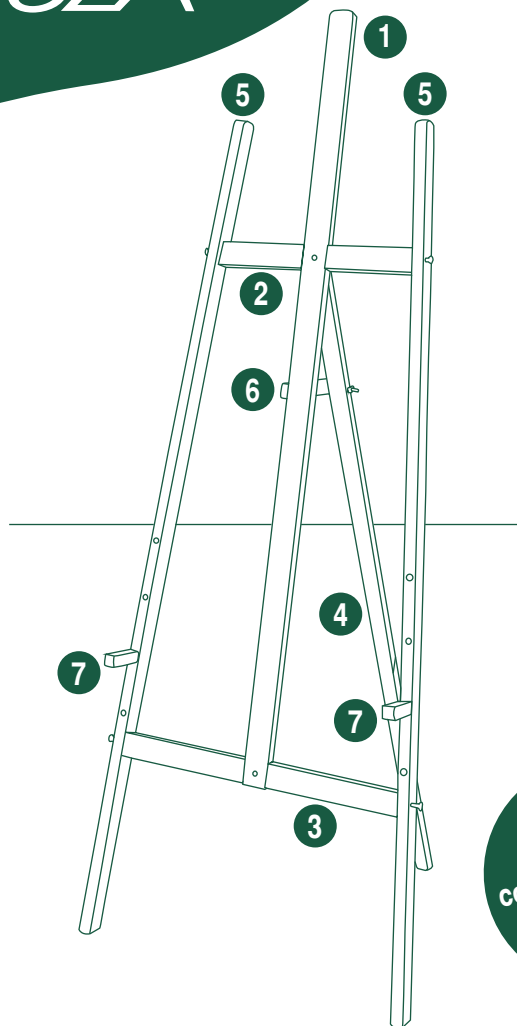

Antes da  
montagem  
confira as peças.  
**VEJA NO  
VERSO**

## INSTRUÇÕES DE MONTAGEM PORTA QUADRO DE PINTURA

O que você vai precisar para a instalação:

01 Chave de Fenda

01 Chave Philips

01 Chave Allen (Inclusa)

# INSTRUÇÕES DE MONTAGEM

## Porta Quadro de Pintura

### 1. Base:

Fixar os componentes da base central (Fig. 1), utilizando o parafuso (D) na parte de baixo e um parafuso (A) na parte de cima, (note que na parte de cima não vai a arruela) (Fig. 2 e 3).

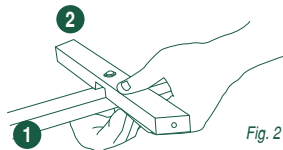
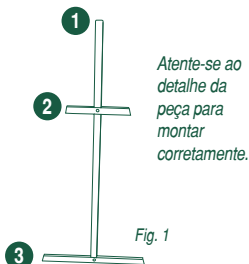

Fig. 2



Fig. 3

Não coloque a borboleta na parte de cima até completar o passo 2.

### 2. Fixar o suporte traseiro na parte superior (Fig. 4), encaixando no parafuso.

Aperte a borboleta, e então coloque os dois parafusos (C) nas marcações (Fig. 5).

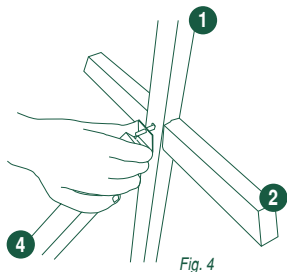
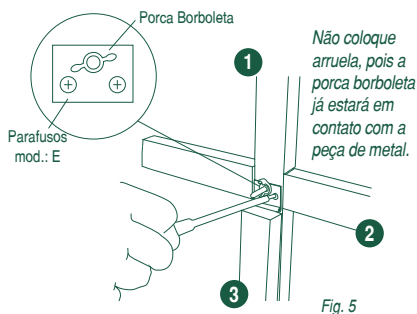
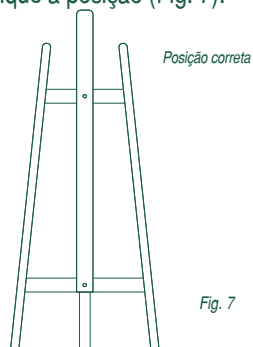
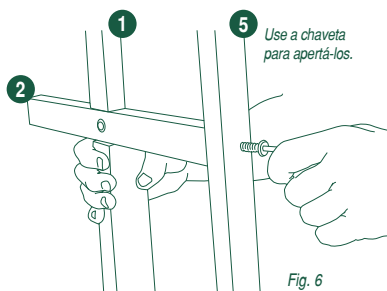

Fig. 4



### 3. Fixar os suportes laterais, utilizando os parafusos (B). Verifique a posição (Fig. 7).



Souza & Cia. Ltda.

Av. Paes de Barros, 728 - Cep 17230-000 - Itapuí/SP - CNPJ: 50.030.808/0001-90

sac@souza.com.br - Fone: (14) 3664-9400 - www.souza.com.br

INDÚSTRIA BRASILEIRA

**4.** Fixe a haste (peça 6) responsável pelo ajuste da inclinação utilizando o parafuso (E) na parte fixa e o parafuso (A) na parte móvel, observe as marcações existente na peça 1. Ajuste a inclinação conforme o desejado (Fig. 8).

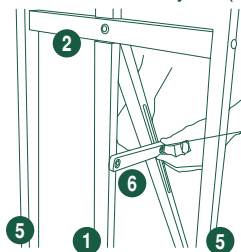
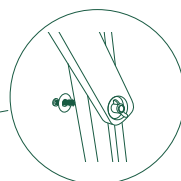
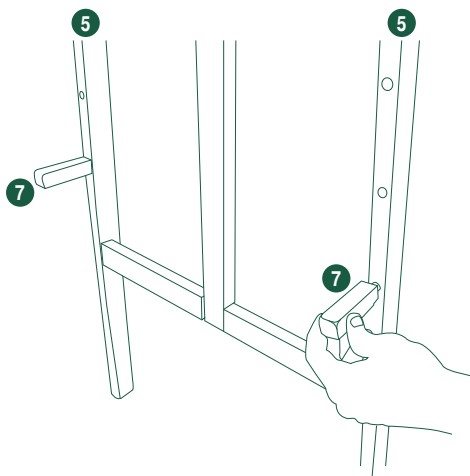

Fig. 8



*Coloque arruela nos dois lados do parafuso (C), tanto na porca arruela quanto na cabeça do parafuso na peça 4.*

**5.** Encaixe os suportes (peça 7) do quadro ajustando a altura conforme o desejado utilizando os furos de altura nas laterais (peça 5).



**Pronto!**

Seu porta quadro de pintura já está pronto para ser utilizado.



# Kit Instalação

Confira todos os itens antes de iniciar a montagem.

Se houver itens faltantes entre em contato com nossa central de relacionamento.

## Peças de madeira:

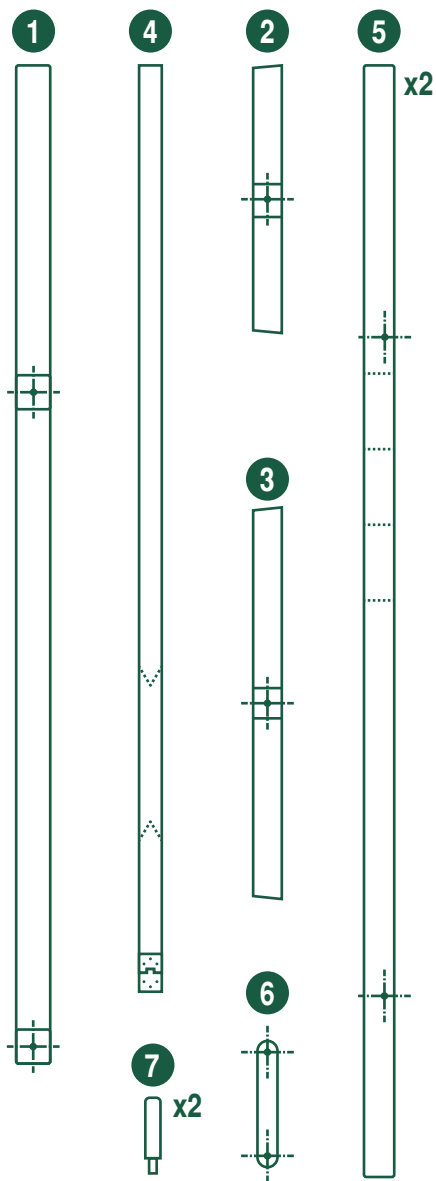

## Ferragens:

