

Antes da  
montagem  
confira as peças  
NA PRÓXIMA  
PÁGINA.

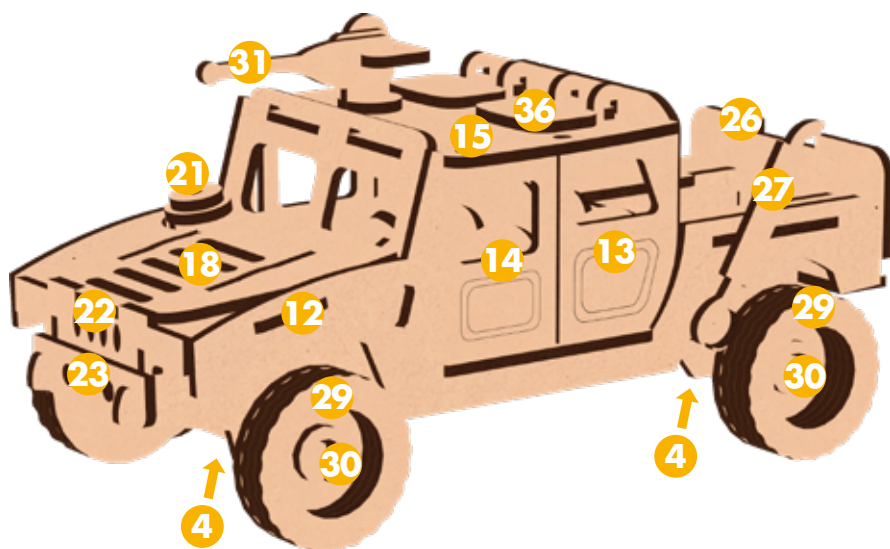

## INSTRUÇÕES DE MONTAGEM QUEBRA-CABEÇAS 3D

Jipe Hummer

69 Peças

O que você vai precisar  
para a montagem:

Cola



# Kit Instalação

**Confira todos os itens antes de iniciar a montagem.**

Se houver itens faltantes entre em contato com nossa central de relacionamento.

## Peças de madeira:

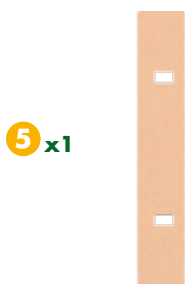
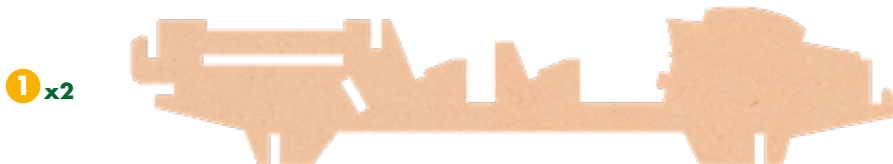

# Kit Instalação

**Confira todos os itens antes de iniciar a montagem.**

Se houver itens faltantes entre em contato com nossa central de relacionamento.

## Peças de madeira:

12 x2



11 x1



13 x2



14 x2



15 x1

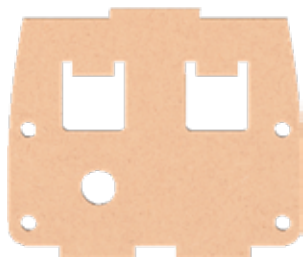

16 x1



17 x1



18 x1



# Kit Instalação

**Confira todos os itens antes de iniciar a montagem.**

Se houver itens faltantes entre em contato com nossa central de relacionamento.

## Peças de madeira:

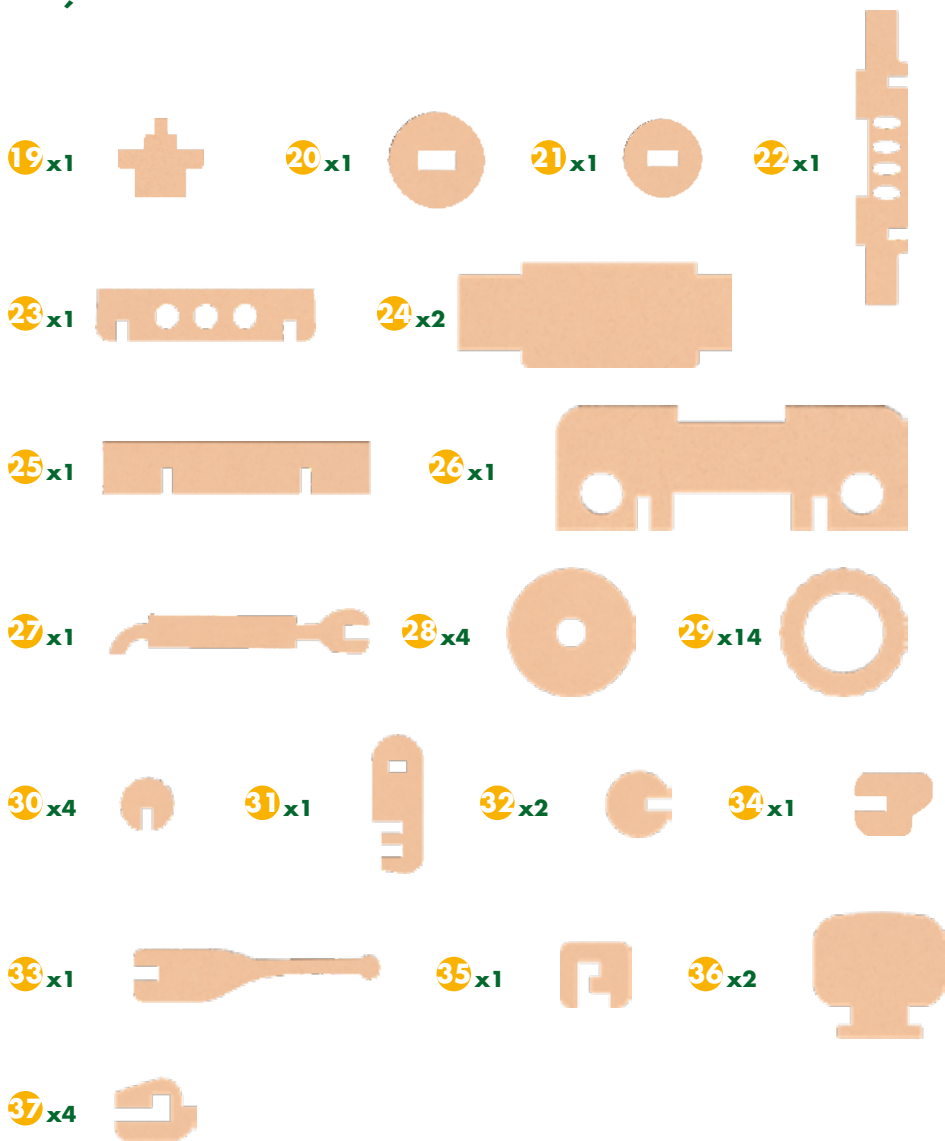

# INSTRUÇÕES DE MONTAGEM

## QUEBRA-CABEÇAS 3D: Jipe Hummer

### 1. Base: Montagem

Comece montando a estrutura base do nosso Jipe Hummer. Localize as **peças 1** e, em seguida localize as **peças 2 e 3**. Agora, fixe as **peças 2 e 3**, entre as **peças 1**. Utilize cola (Fig. 1).

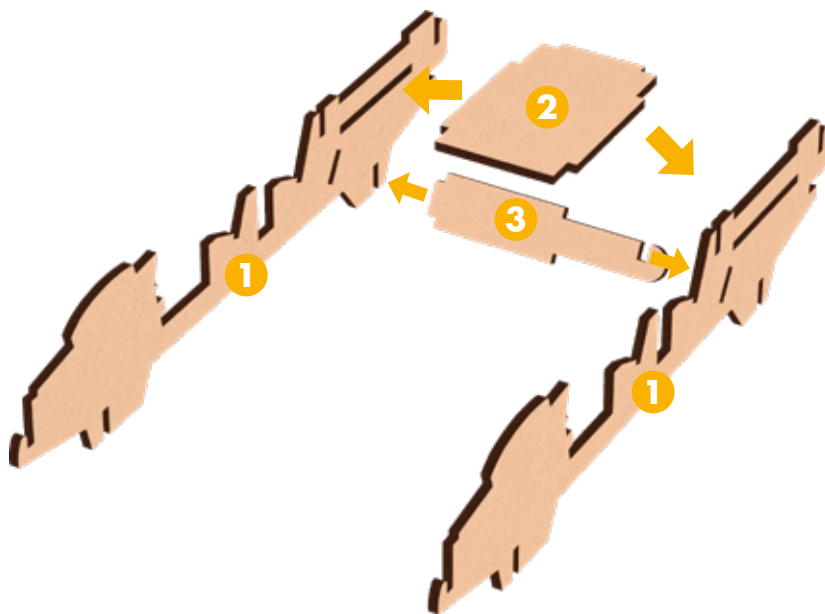

Fig. 1

## 2. Base: Montagem

Na parte de baixo da estrutura montada (peças 1, 2 e 3), fixe as **peças 4** nos encaixes das **peças 1** com o auxílio da cola (Fig. 2).

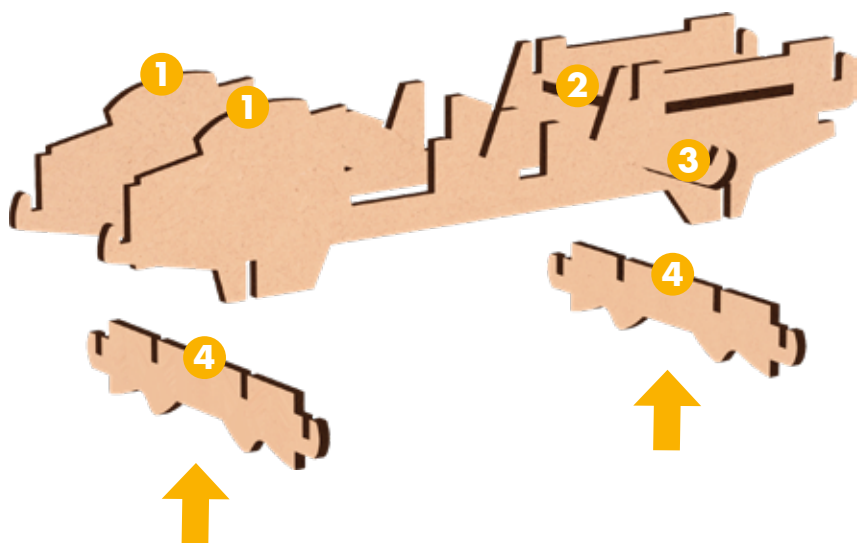

Fig.2

### 3. Painel: Montagem

Localize a **peça 5** e encaixe-a na parte central da estrutura. (Fig. 3).  
Não se esqueça de utilizar cola.

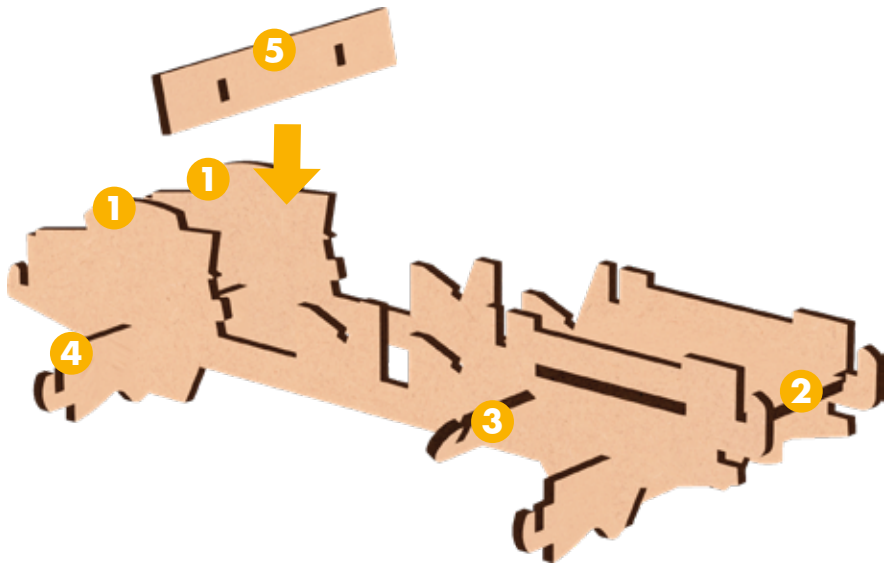

Fig.3

## 4. Painel: Montagem

Localize as **peças 6, 7 e 8**. Agora, fixe a **peça 7** no menor encaixe da **peça 6**. Em seguida, encaixe a **peça 8** na **peça 7**. Não se esqueça de utilizar cola. (Fig. 4).

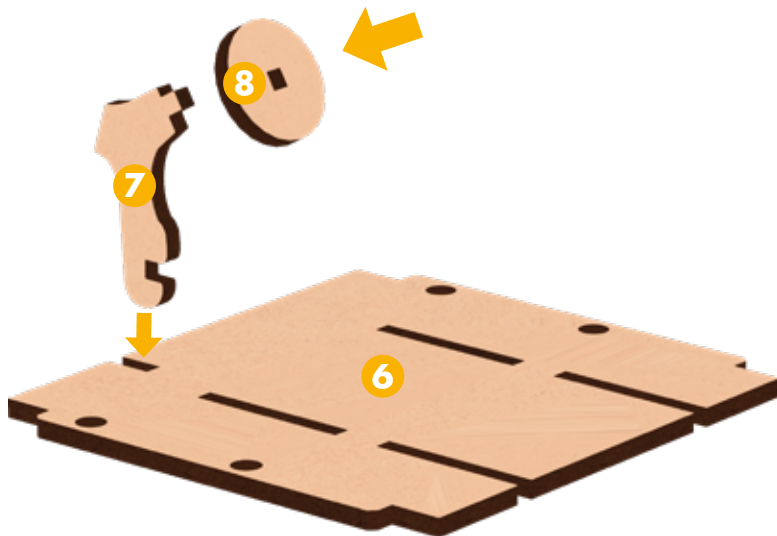

Fig.4



## 5. Painel: Montagem

Utilizando cola, fixe o painel (**peças 6, 7 e 8**) no encaixe central da estrutura montada anteriormente. (Fig. 5).

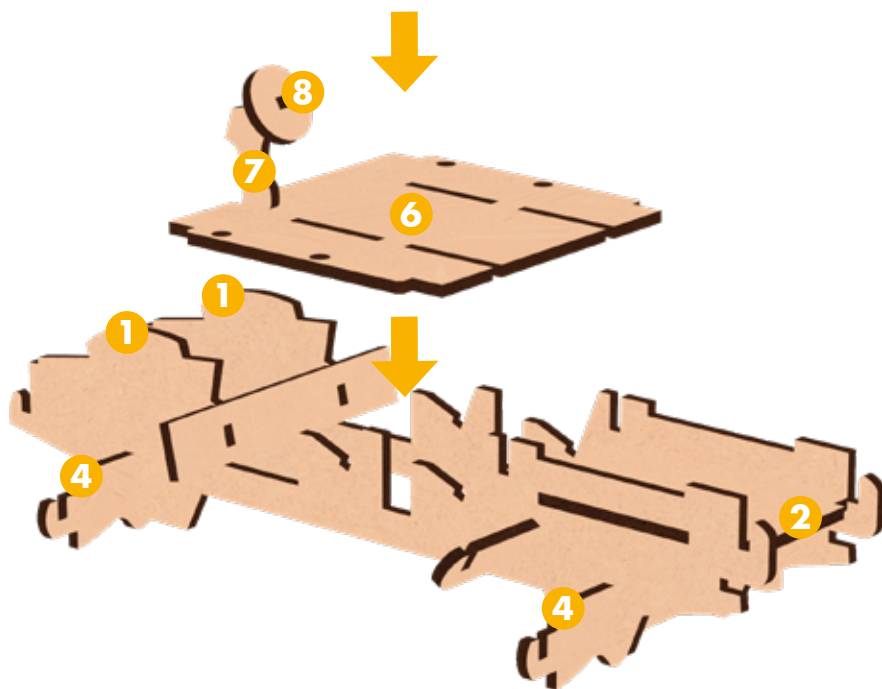

Fig.5

## 6. Bancos: Montagem

Localize as **peças 9** e encaixe-as nas **peças 10** para formar os bancos do nosso Jipe. Não se esqueça de utilizar cola. (Fig. 6).

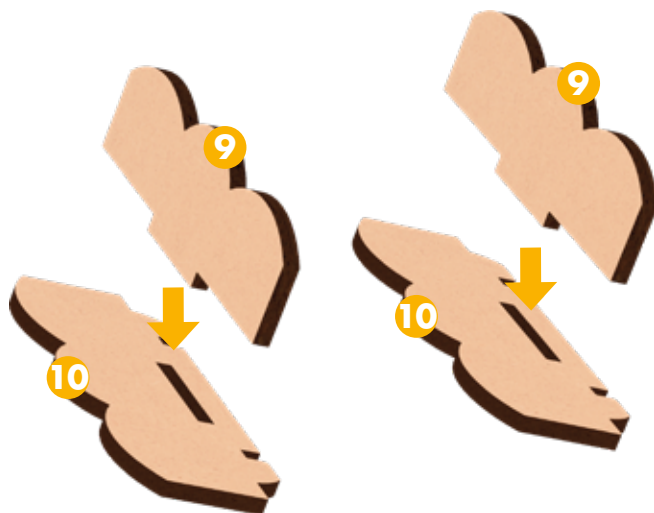

Fig.6

## 7. Bancos: Montagem

Em seguida, fixe os bancos na parte central da estrutura, com o auxílio da cola. (Fig. 7).

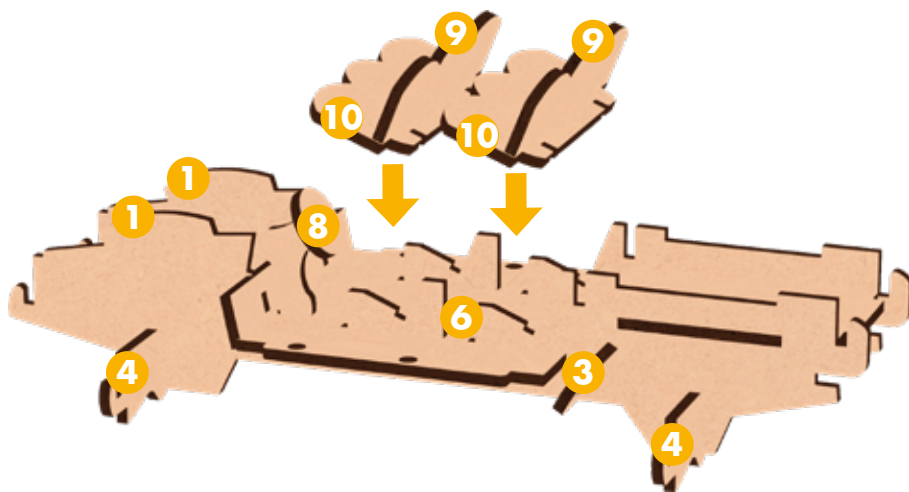

Fig.7

## 8. Cabine: Montagem

Localize a **peça 11** e, com cola, encaixe-a nas **peças 1**, atrás dos bancos já presentes na estrutura. (Fig. 8).

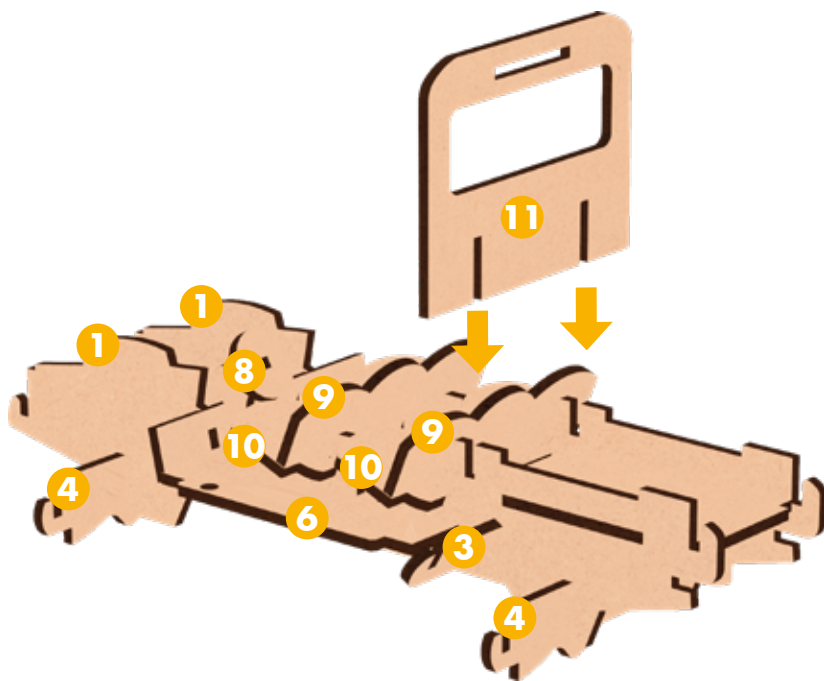

Fig.8

## 9. Fixação das laterais:

Localize as **peças 12** e, com cola, encaixe-as uma de cada lado da estrutura. Não se esqueça de utilizar cola. (Fig. 9).

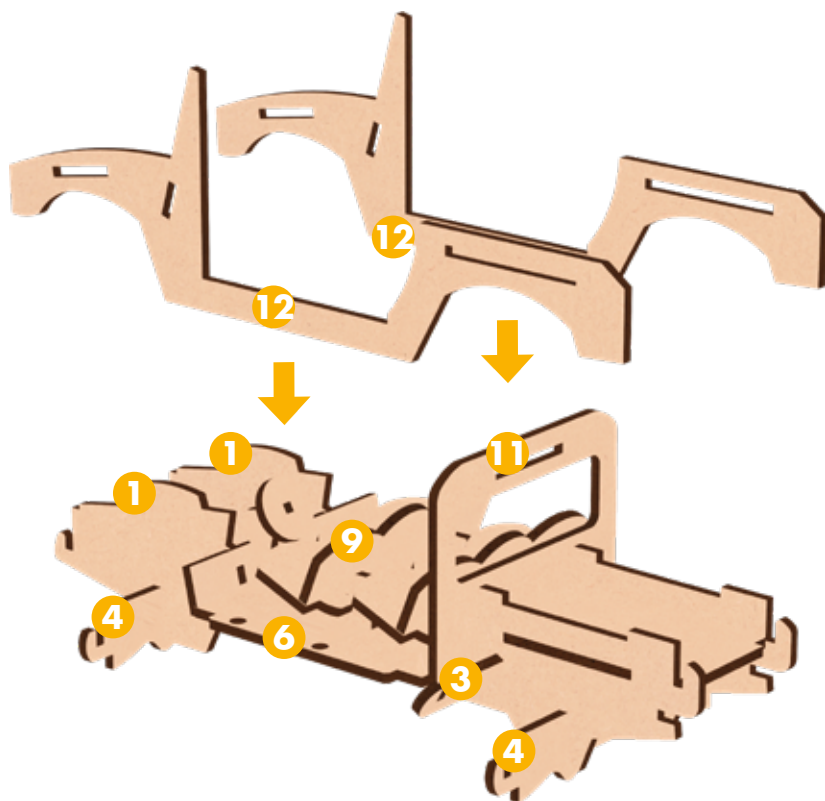

Fig.9

## 10. Fixação: Teto e Portas

Localize as **peças 13 e 14** e, encaixe-as uma de cada lado na **peça 6**, já fixada na estrutura. Em seguida, encaixe a **peça 15** no topo. Nessa etapa não é necessário a utilização de cola (Fig. 10).

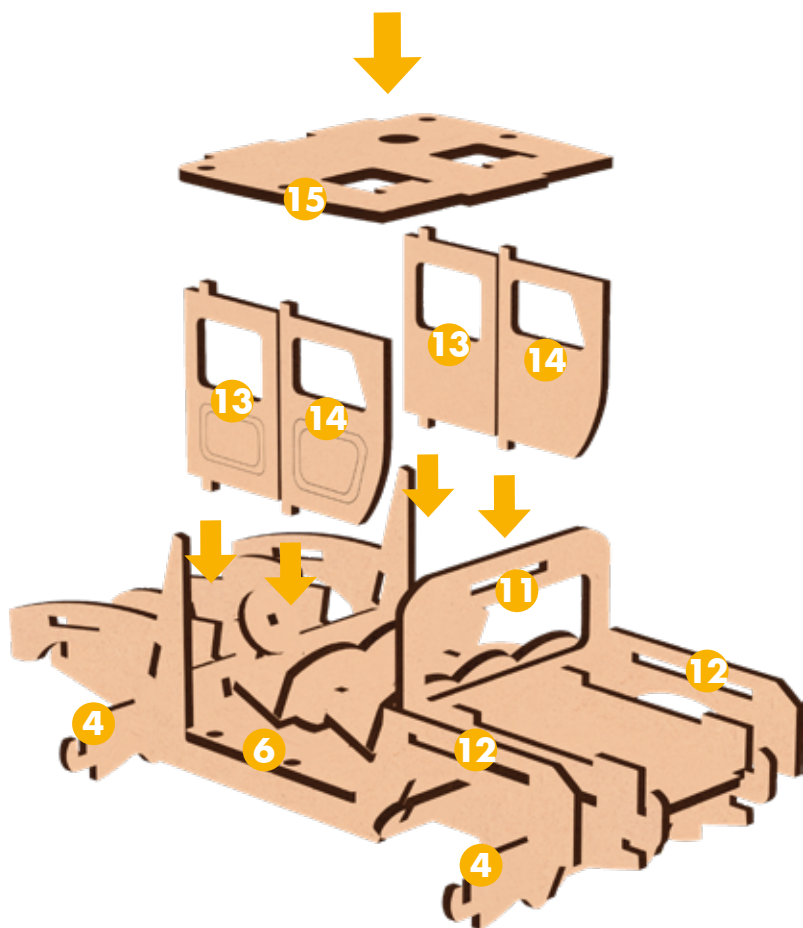

Fig.10

## 11. Fixação: Para-brisa

Localize a **peça 16** e, com o auxílio da cola, encaixe-a na parte frontal da **peça 15** e entre as **peças 12**. (Fig. 11).

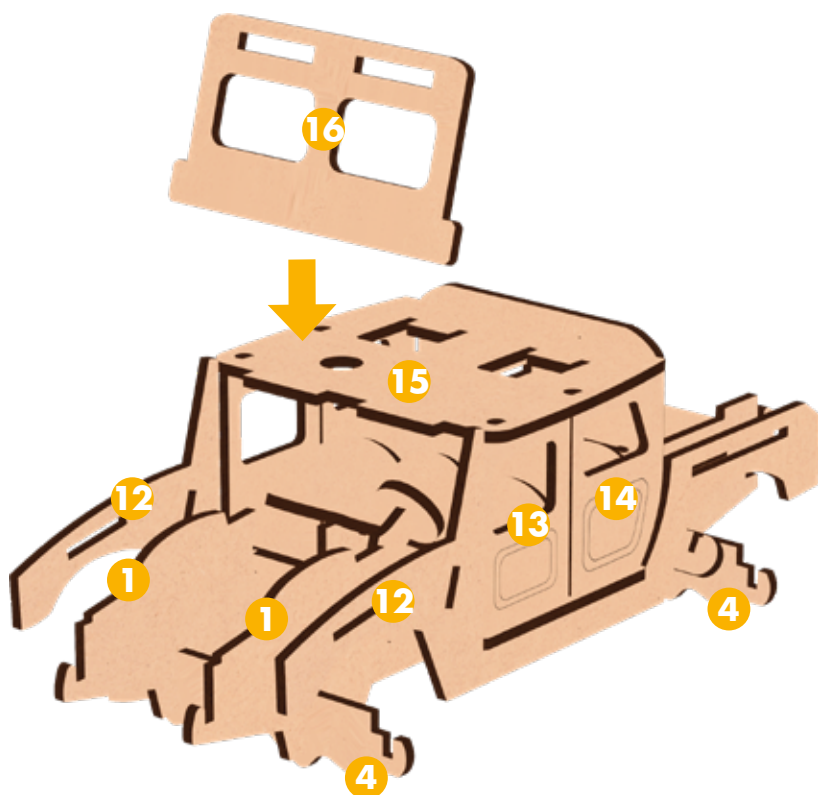

Fig.11

## 12. Fixação: Capô

Localize a **peça 17** e fixe-as nos encaixes frontais das **peças 12**. Não esqueça de utilizar cola (Fig. 12).

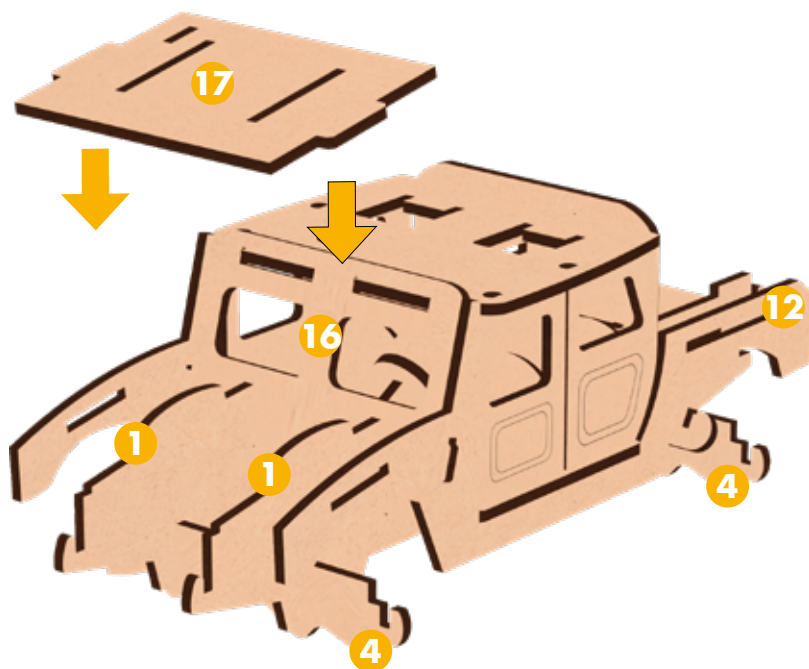

Fig.12



### 13. Acabamento Capô:

Localize a **peça 18** e, com o auxílio da cola, encaixe-a na **peça 17**. (Fig. 13).

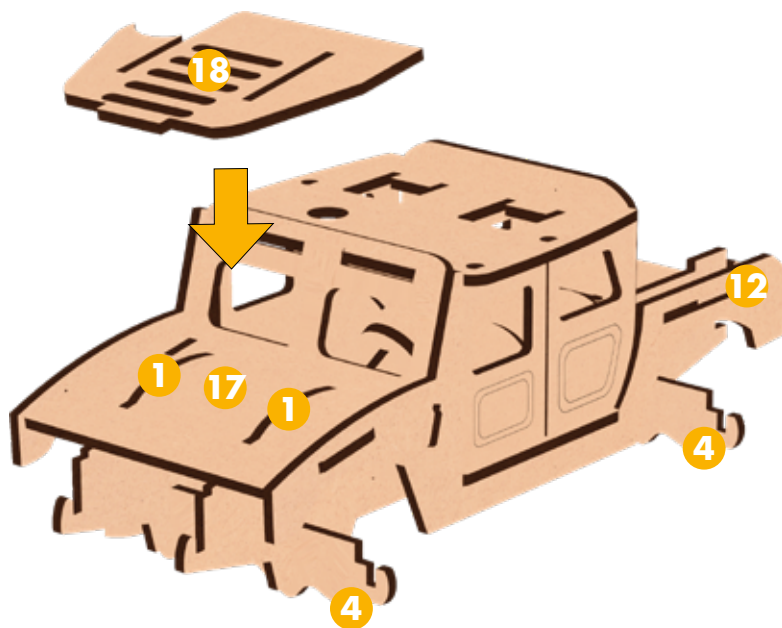

Fig.13

## 14. Acabamento Capô:

Localize as peças 19, 20 e 21 e, com cola, encaixe-as respectivamente no encaixe disponível da peça 17. (Fig. 14).

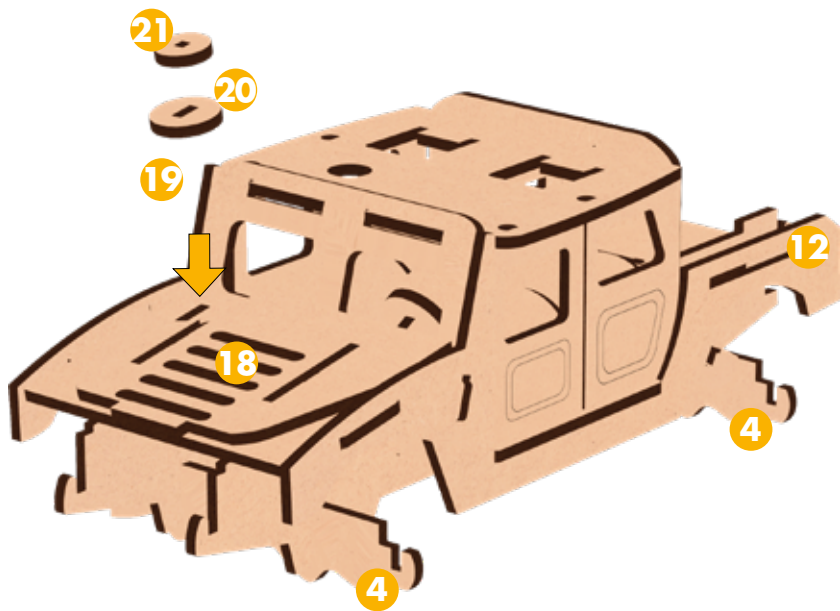

Fig.14

## 15. Fixação: Para-Choque

Localize a **peça 22** e, com cola, encaixe-a na parte frontal superior das **peças 1**. (Fig. 15).

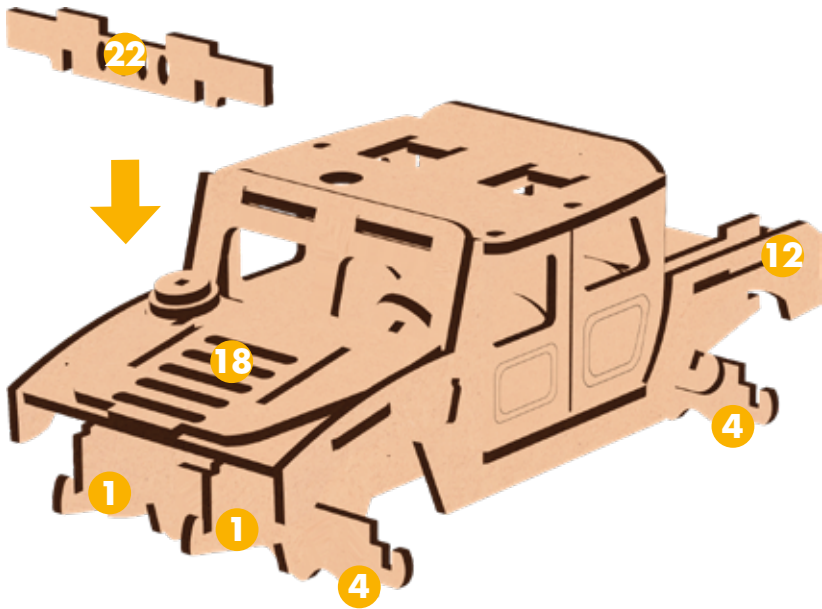

Fig.15

## 16. Fixação: Para-Choque

Localize a **peça 23** e, com cola, encaixe-a na parte frontal inferior das **peças 1**. (Fig. 16).

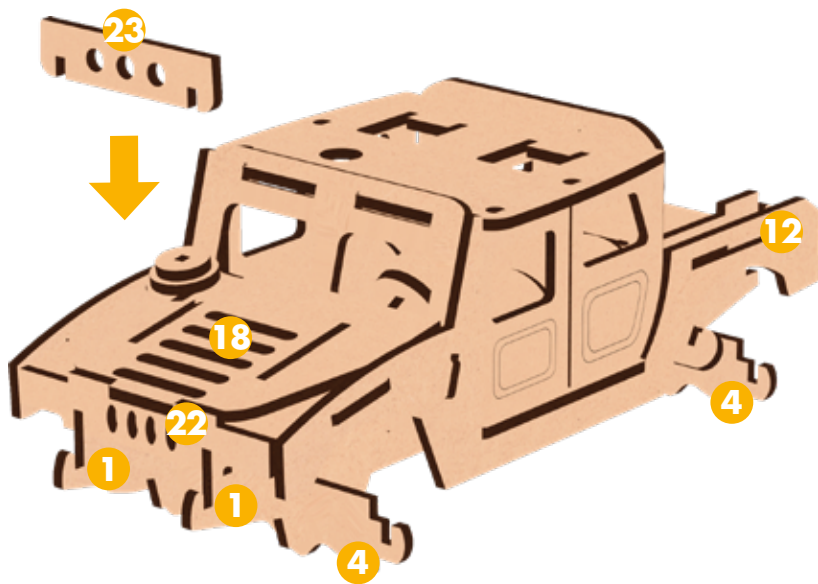

Fig.16

## 17. Montagem: Caçamba

Localize as peças 24 e, com o auxílio da cola, fixe-as na parte de trás da estrutura. (Fig. 17).

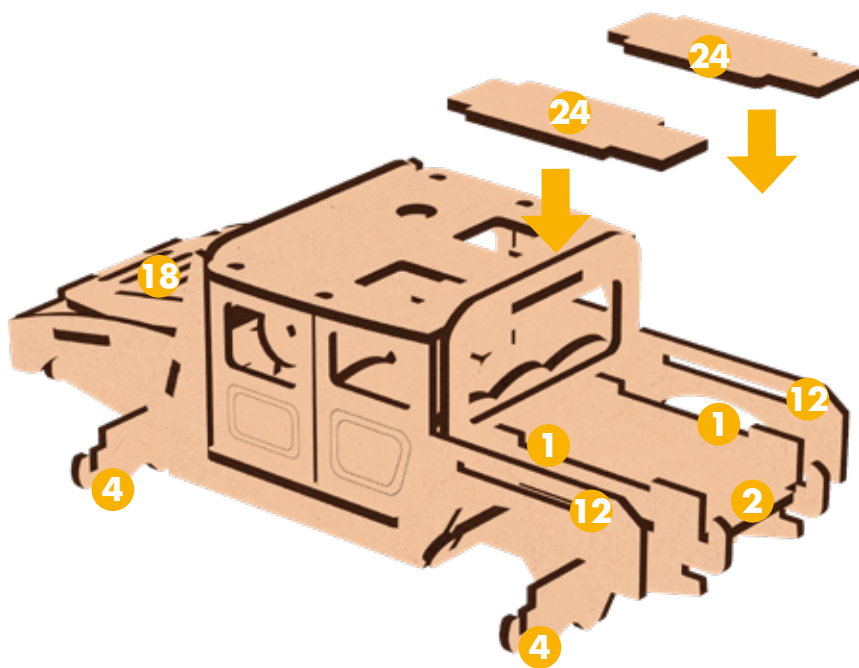

Fig.17

## 18. Montagem: Caçamba

Localize a **peça 25** e, com o auxílio da cola, fixe-a no último encaixe inferior da **peça 1**, na parte de trás da estrutura. (Fig. 18).

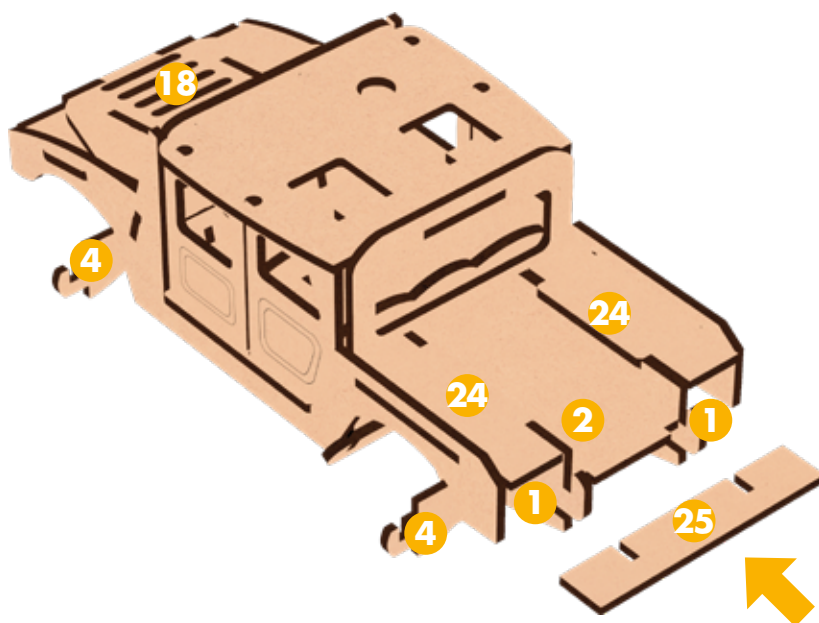

Fig.18

## 19. Montagem: Caçamba

Localize a **peça 26** e fixe-a no último encaixe superior da **peça 1**, na parte de trás da estrutura. Não se esqueça de utilizar cola. (Fig. 19).

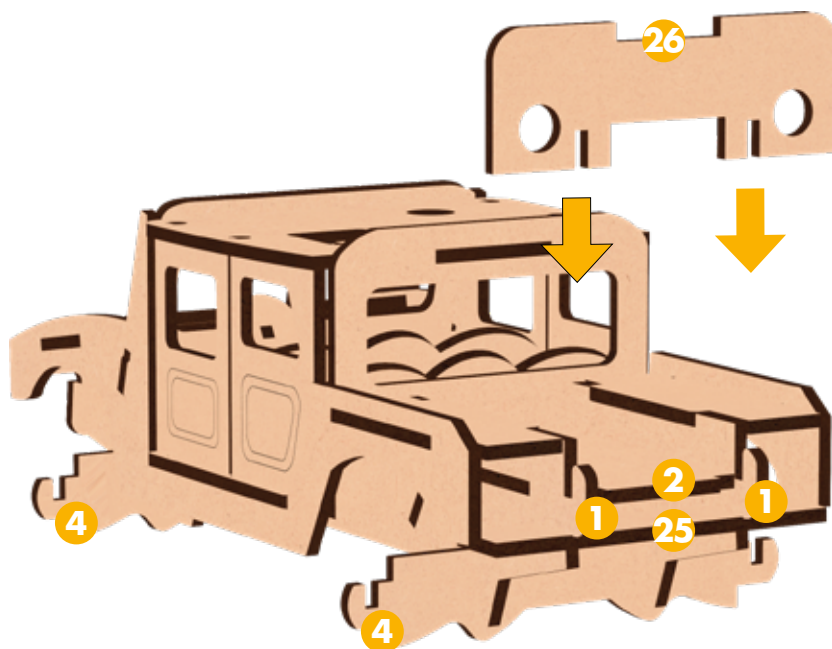

Fig.19

## 20. Fixação: Escapamento

Localize a **peça 27** e, com cola, encaixe-a na **peça 3**, já presente na estrutura. (Fig. 20).



Fig.20



## 21. Montagem: Rodas

Localize as **peças 28 e 29** e, com cola, encaixe as 4 unidades da **peça 29** na **peça 28**, formando assim 1 roda traseira. Nas rodas dianteiras o procedimento é o mesmo, so que utilizando 3 unidades da **peça 29** e não 4. Não se esqueça de realizar o mesmo procedimento por mais 2 vezes para formar as quatro rodas do nosso Jipe. (Fig. 21).

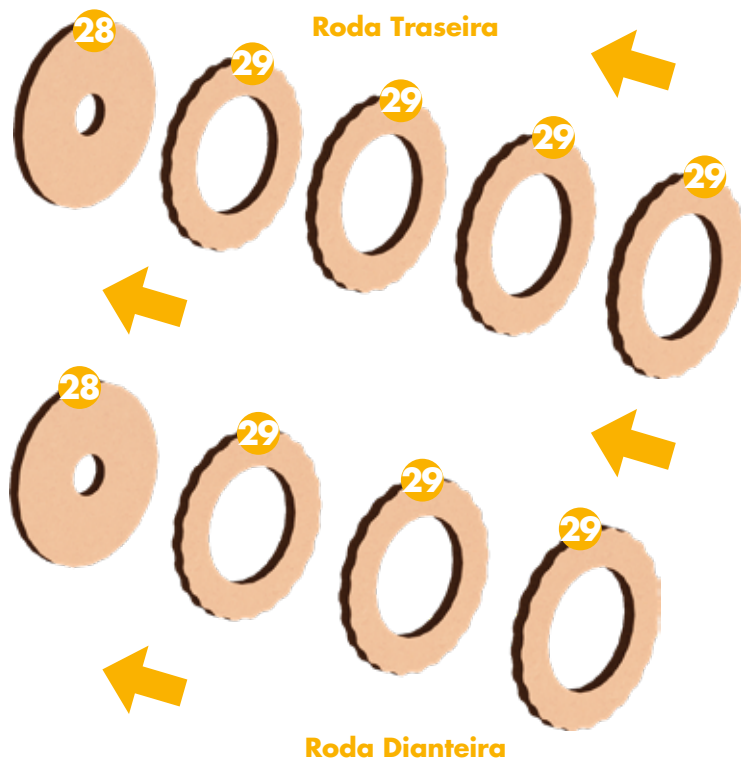

Fig.21

## 22. Fixação: Rodas

Em seguida, encaixe as rodas na peça 4, e trave-as com a **peça 30**, sem a utilização de cola. Realize o mesmo procedimento dos dois lados do Jipe. (Fig. 22).

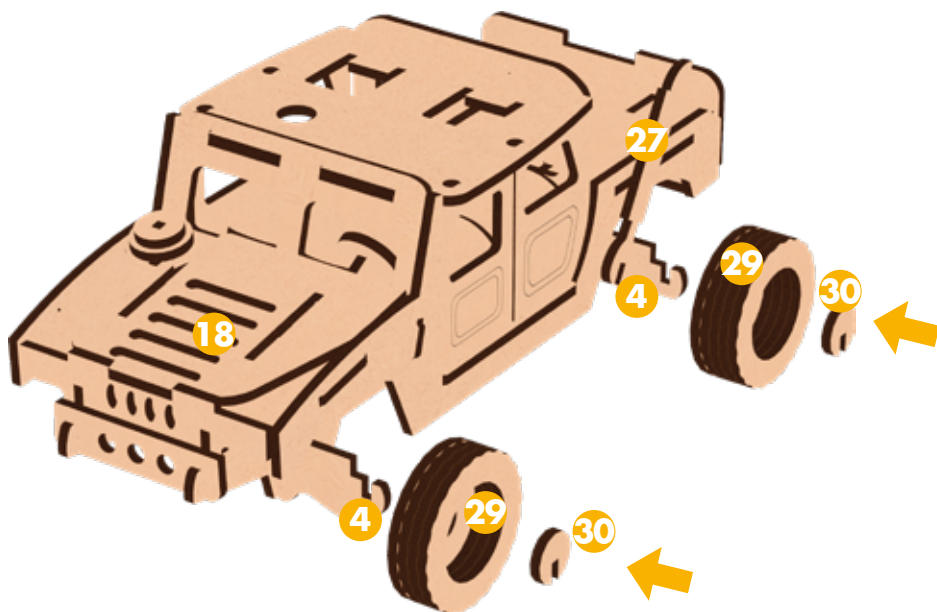

Fig.22

## 24. Montagem: Arma Montada

Localize as **peças** do **31** ao **35** e, com cola, encaixe-as conforma a figura abaixo. (Fig. 24).

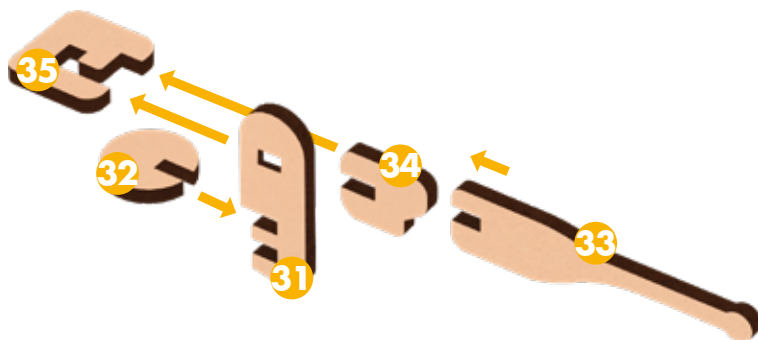

Fig.24

## 25. Montagem: Arma Montada

Agora, fixe a arma montada no encaixe circular da **peça 15**. Sem a utilização de cola. (Fig. 25).

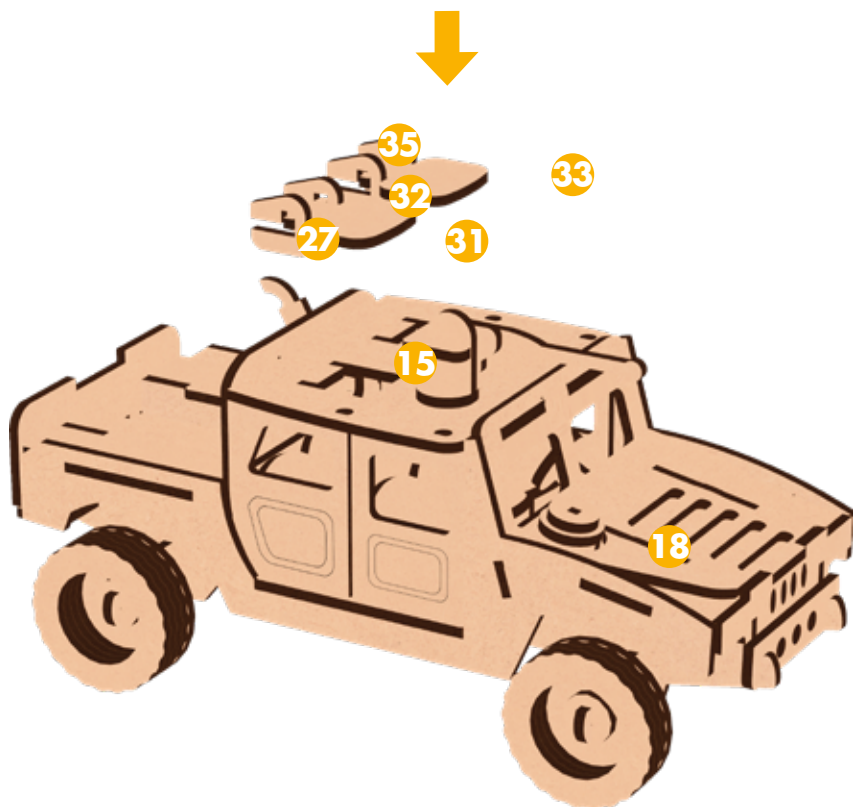

Fig.25

## 26. Montagem: Arma Montada

Em seguida, utilize a **peça 32** na parte interna da cabine para travar a arma montada. (Fig. 26).

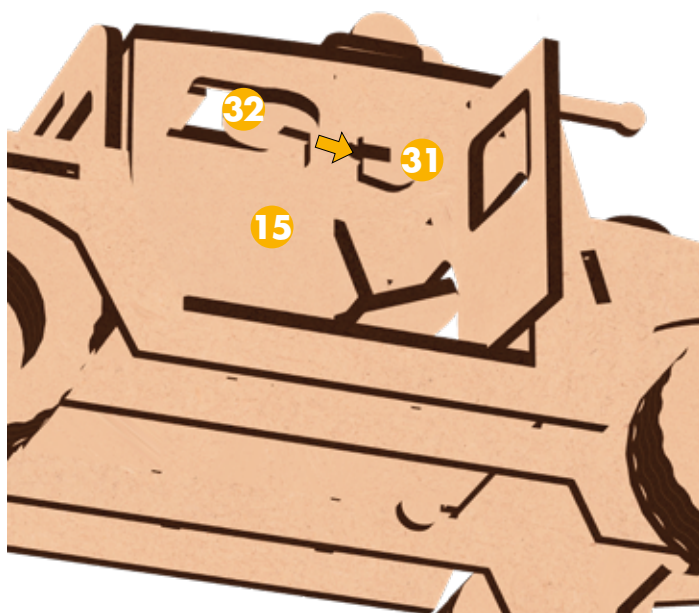

Fig.26

## 27. Montagem: Escotilha

Localize as **peças 37** e, com cola, encaixe-as na parte de trás da **peça 36**, formando as 2 escotilhas. (Fig. 27).

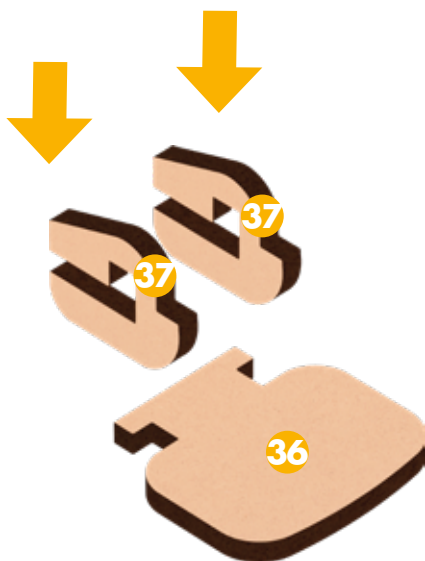
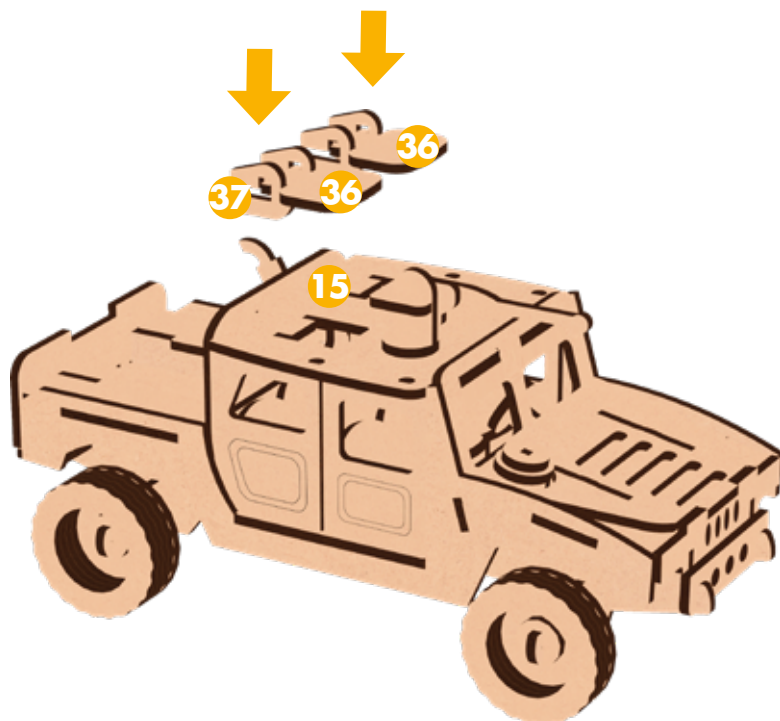

Fig.27

## 28. Montagem: Escotilha

Finalizando o quebra-cabeças, encaixe as escotilhas nos encaixes restantes da **peça 15**. Utilize cola somente para travar a **peça 37**. (Fig. 28 ).



**27/27**

Fig.28

**Pronto!** Seu Jipe Hummer está montado!

Souza

Souza & Cia. Ltda.  
Av. Paes de Barros, 728 • Cep 17232-110 • Itapuí/SP • CNPJ: 50.030.808/0001-90  
sac@souza.com.br • Fone: (14) 3664.9400 • www.souza.com.br  
INDÚSTRIA BRASILEIRA