

Antes da
montagem
confira as peças
NA PRÓXIMA
PÁGINA.

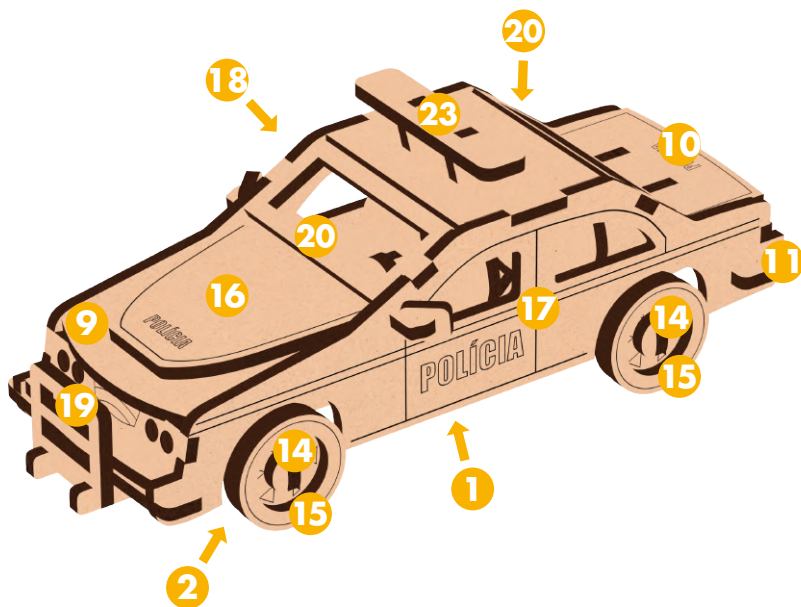

INSTRUÇÕES DE MONTAGEM QUEBRA-CABEÇAS 3D

Carro de Polícia

40 Peças

O que você vai precisar
para a montagem:

Cola



Kit Instalação

Confira todos os itens antes de iniciar a montagem.

Se houver itens faltantes entre em contato com nossa central de relacionamento.

Peças de madeira:

1 x2

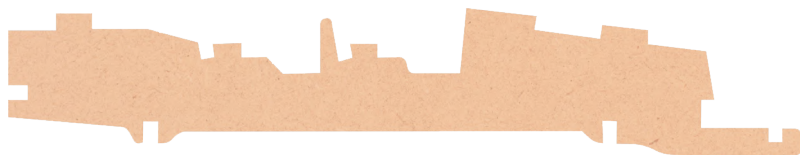

2 x2



3 x1



4 x2



5 x2



6 x1



7 x1



8 x1



9 x1

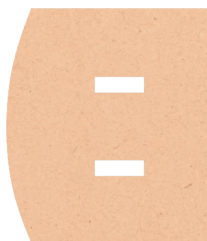

10 x1



11 x1



12 x1



13 x4

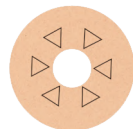

14 x4



15 x4

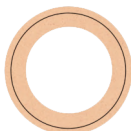

Kit Instalação

Confira todos os itens antes de iniciar a montagem.

Se houver itens faltantes entre em contato com nossa central de relacionamento.

Peças de madeira:

17 x1



18 x1



16 x1

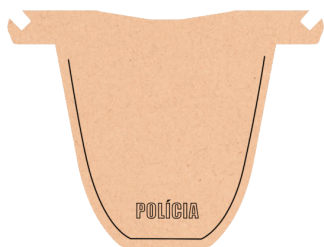

19 x1



20 x2



21 x1

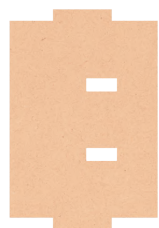

22 x2



23 x1



24 x2



INSTRUÇÕES DE MONTAGEM

QUEBRA-CABEÇAS 3D: Carro de Polícia

1. Monte a estrutura central:

Comece montando a estrutura principal do nosso carro. Localize as **peças 1** (miolo central) e, em seguida, localize as **peças 2 e 3**. Agora, fixe com cola as **peças 2** na parte inferior, e a **peça 3** na parte frontal nas **peças 1**, respectivamente. (Fig. 1).

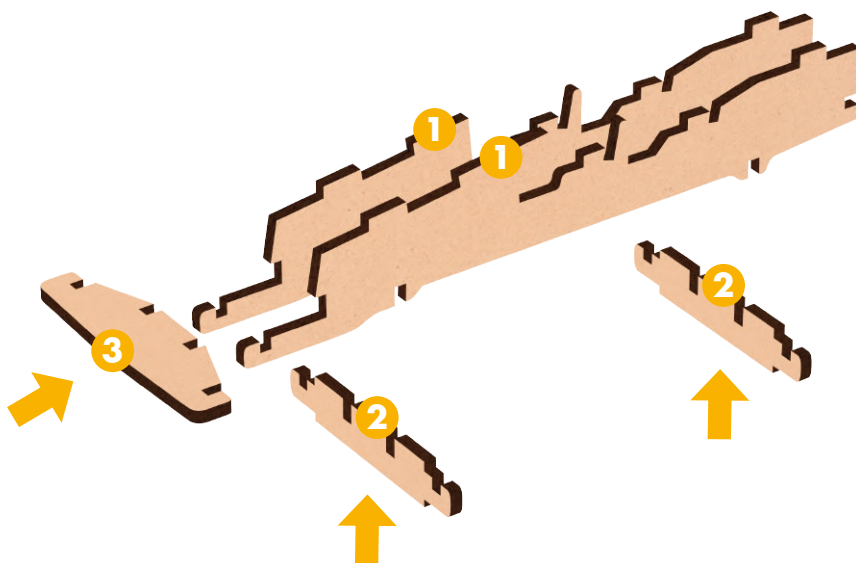

Fig. 1

2. Montagem dos bancos:

Na parte superior da estrutura montada (peças 1, 2, e 3), fixe as **peças 4 e 5** nos encaixes superiores do miolo central (peças 1), utilizando cola (Fig. 2).

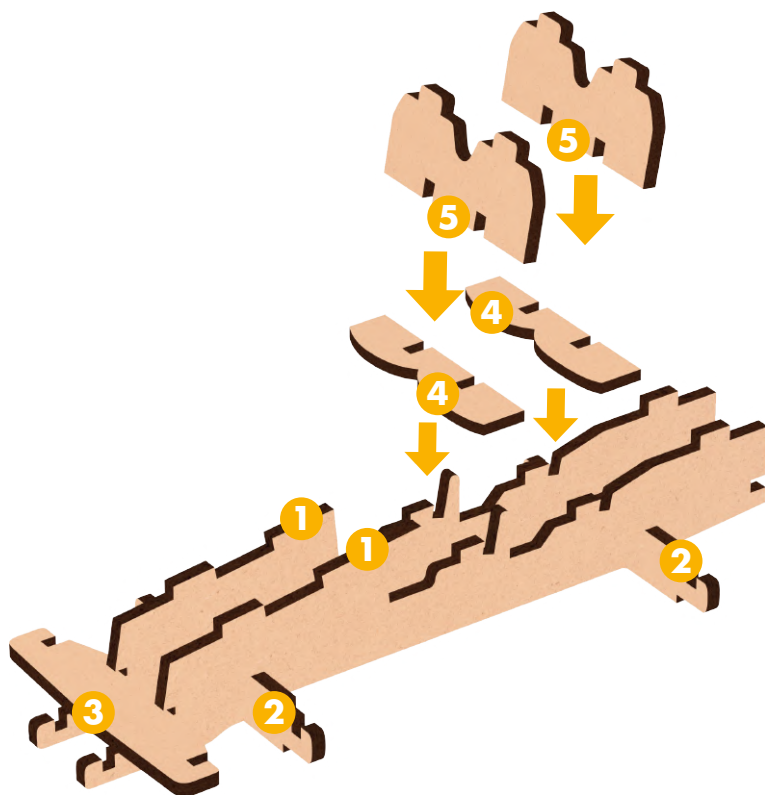

Fig.2

3. Fixação do volante:

Localize a **peça 6** e, utilizando cola, fixe-a na **peça 1**, no encaixe presente na frente dos bancos (peças 4 e 5), já fixados na estrutura. (Fig. 3).

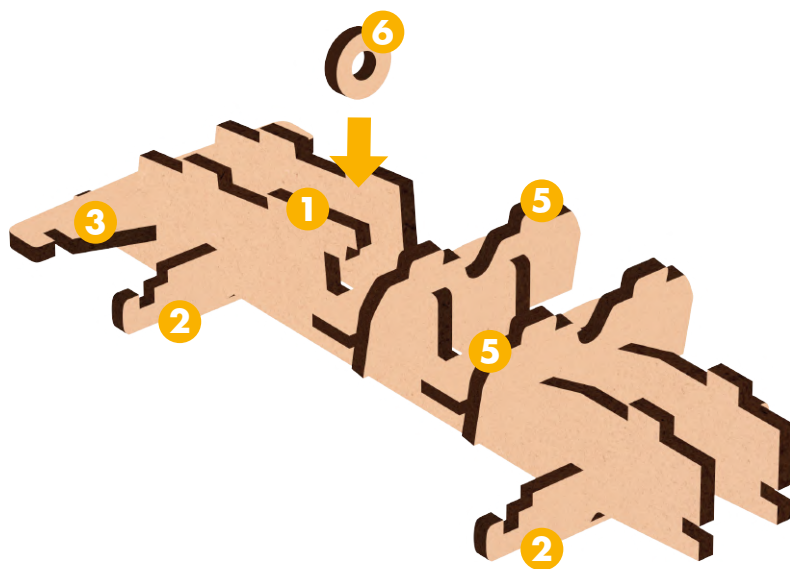

Fig.3

4. Montagem dos Capôs e parachoques:

Localize a **peça 8** e encaixe-a na perfuração da **peça 7**. Em seguida, fixe-as na parte da frente da estrutura. Repita o processo com as **peças 11 e 12**, porém dessa vez encaixando-as na parte de trás da estrutura. Após isso, basta encaixar as **peças 9 e 10** nos encaixes superiores da estrutura na parte frontal e traseira respectivamente. (Fig. 4). Não se esqueça de utilizar cola.

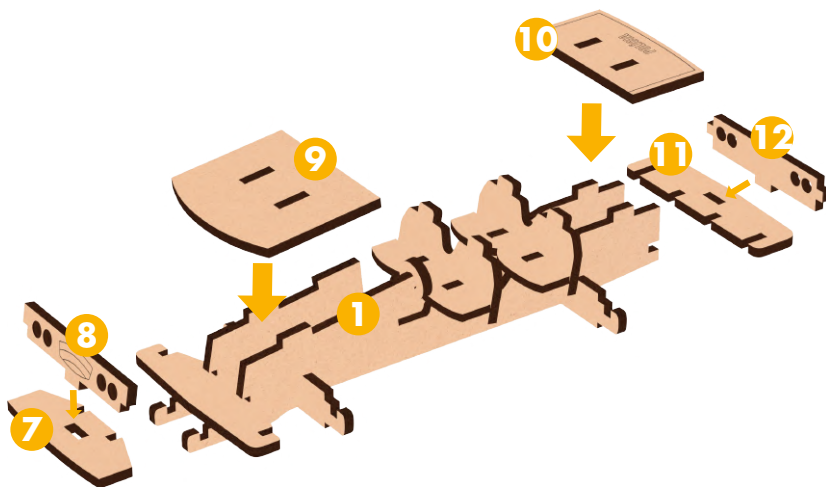

Fig.4

5. Rodas: Fixação

Para fixar as rodas, somente encaixe as **peças 13** uma em cada lado nos encaixes das **peças 2**. Em seguida, agora com cola, fixe as **peças 14** para travar cada umas das rodas. (Fig. 5).

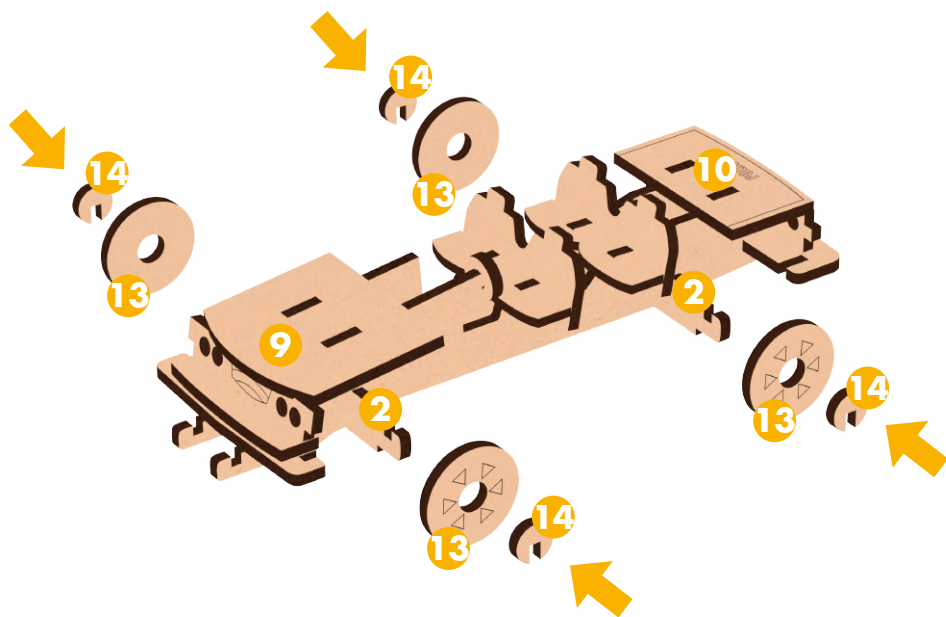

Fig.5

6. Rodas: Fixação

Em seguida, utilizando cola, fixe as **peças 15** para dar acabamento nas rodas (Peça 13). (Fig. 6).

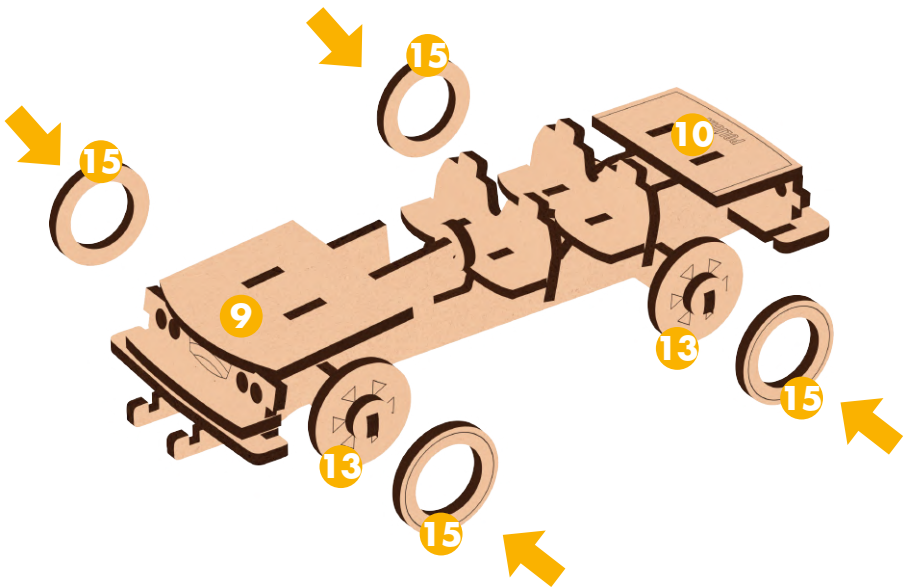

Fig.6

7. Montagem carroceria:

Localize as **peças 17 e 18**, e encaixe-as na **peça 16**. Em seguida, utilizando cola, encaixe a carroceria nas laterais da estrutura e na parte superior da **peça 9**. (Fig. 7).

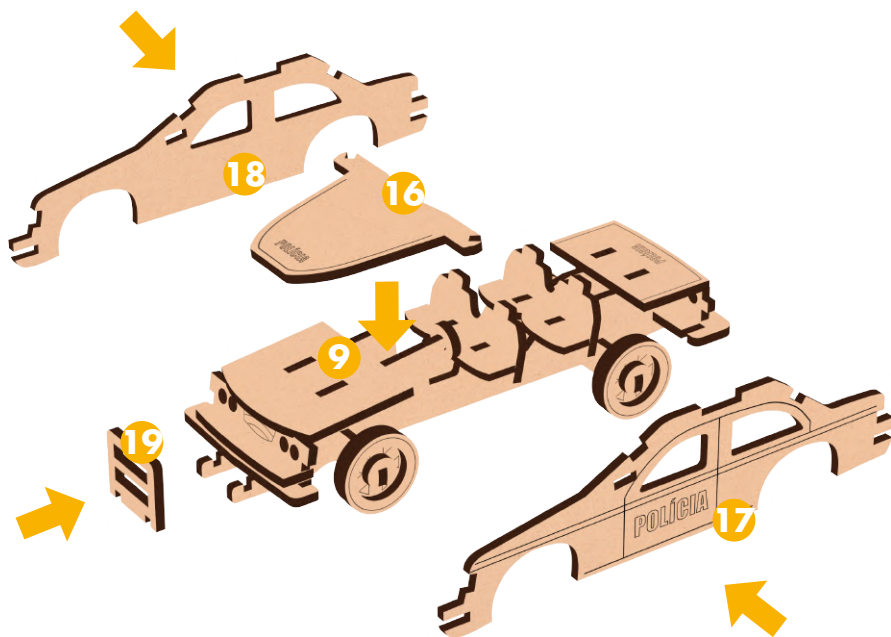

Fig.7

8. Fixação dos vidros e teto:

Localize as **peças 20** e, com cola, encaixe-as uma de cada lado na parte superior das **peças 17 e 18**, já fixadas na estrutura. Em seguida, encaixe a **peça 21** no topo (Fig. 8).

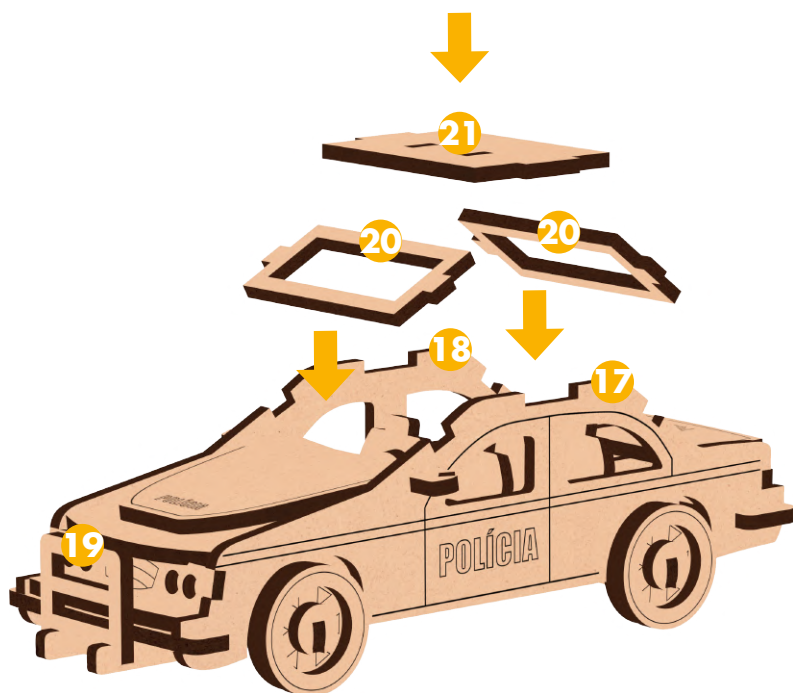

Fig.8

9. Fixação Sirene:

Localize as **peças 22** e, com cola, encaixe-as na parte superior da **peça 21**, já fixada na estrutura. Em seguida, fixe a **peça 23** nos encaixes das **peça 22** (Fig. 9).

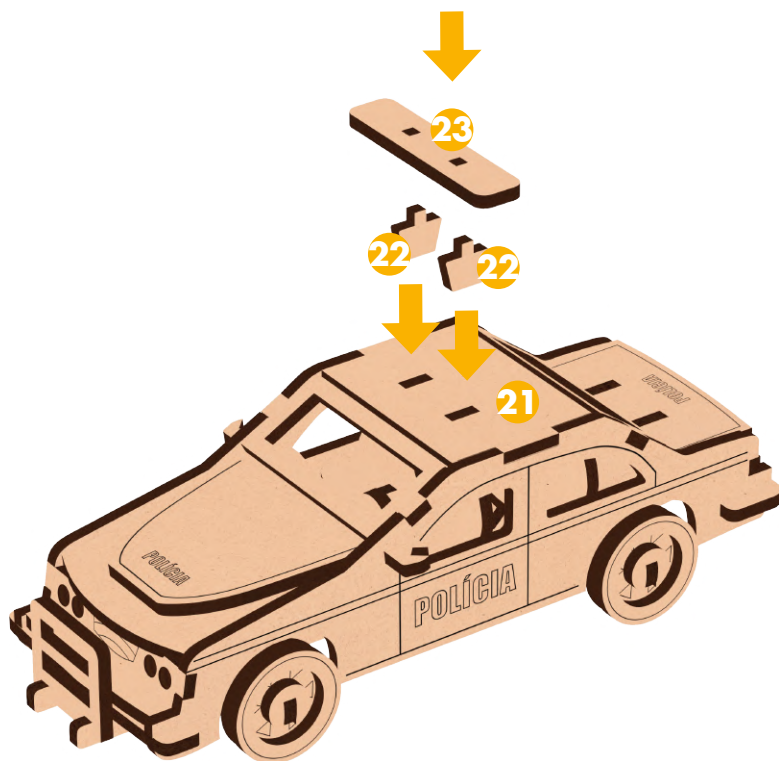
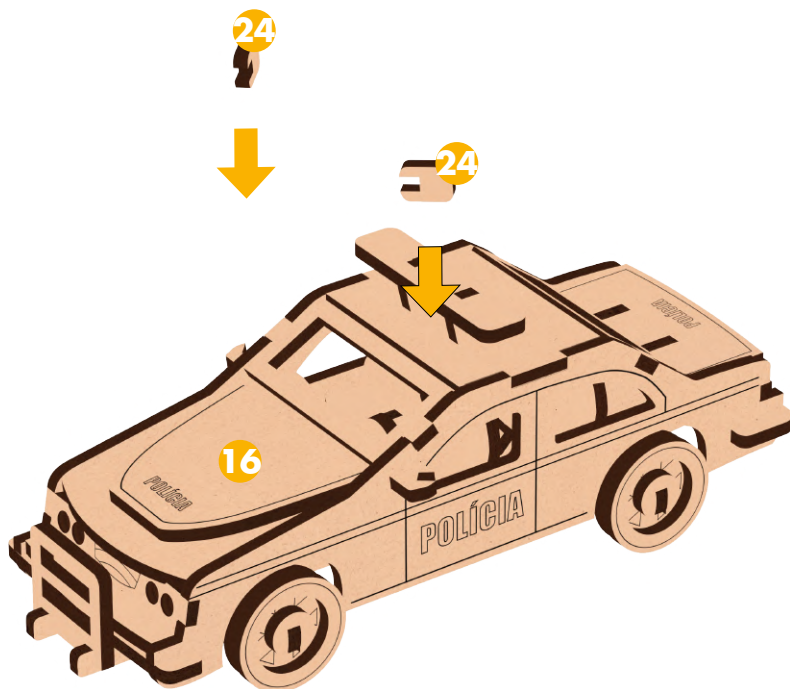

Fig.9

10. Retrovisores: fixação

Finalizando o quebra-cabeças, localize as **peças 24**, e encaixe-as uma de cada lado na **peça 16**. Não esqueça de utilizar cola (Fig. 10).



10/10

Fig.10

Pronto! Seu Carro de Polícia está montado!

Souza

Souza & Cia. Ltda.
Av. Paes de Barros, 728 • Cep 17232-110 • Itapuí/SP • CNPJ: 50.030.808/0001-90
sac@souza.com.br • Fone: (14) 3664.9400 • www.souza.com.br
INDÚSTRIA BRASILEIRA